

E4-WM5-Y217A00 EINBAUANLEITUNG/ MOUNTING INSTRUCTION



ALLE DARSTELLUNGEN SIND SCHEMATISCH!
KEINE DARSTELLUNG DIVERSER
HALTER O. Ä. AM FEDERBEIN!

ALL DRAWINGS ARE GENERALIZED!
BRACKETS, ETC. SPECIFIC TO
STRUT ARE NOT SHOWN!

STOSSDÄMPFERTYPEN/ TYPES OF SHOCK ABSORBER

• siehe Typenliste S. 1/ see application guide side 1

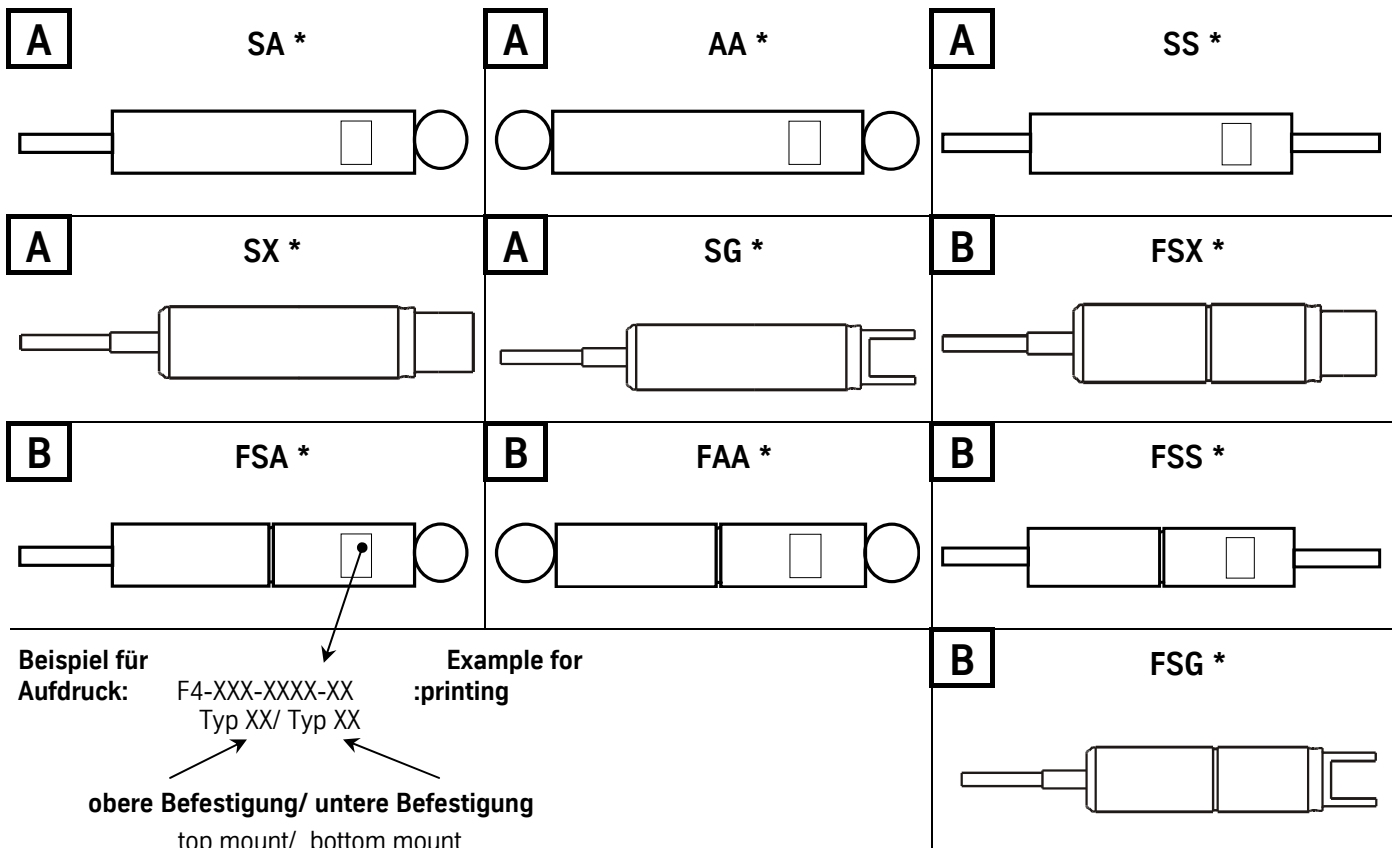

Ist im Lieferumfang kein BILSTEIN Schutzrohr
enthalten, muss das Original Schutzrohr
wiederverwendet, ggf. erneuert werden.

If no dust cover is delivered by BILSTEIN,
original dust cover must be reused
or replaced.

Beim Aufschlagen einer Kappe
(6) darf die Kolbenstange
nicht beschädigt werden!

Do not damage the piston rod
when knocking a top cap (6)!

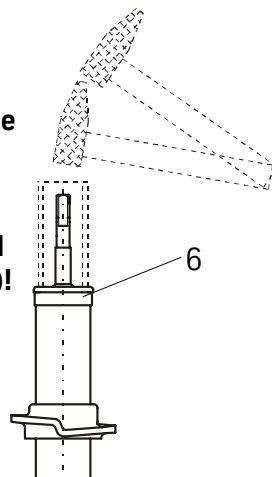

Bei der Montage des Federtellers (1) ist auf den
korrekten Sitz des Sprengringes
(2) zu achten!

When fitting the spring plate (1)
care must be taken to ensure that
the circlip ring (2) is seated
correctly!

Montage von Tellern
mit Fase/ Ausdrehung
(falls vorhanden).

X =
Fitting of plates with
chamfer (if exist)

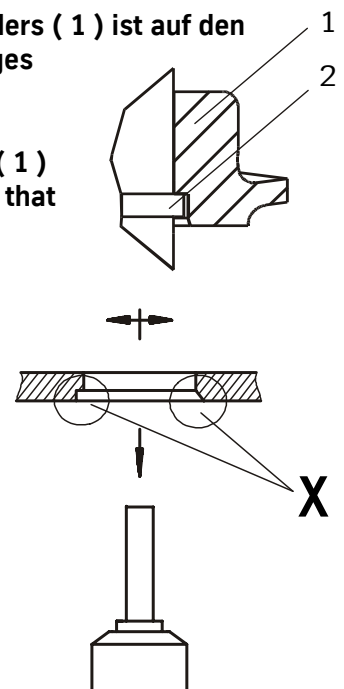

E4-WM5-Y217A00 EINBAUANLEITUNG/ MOUNTING INSTRUCTION



A FEDERTRAGENDE STOSSDÄMPFER

A SPRING CARRIED SHOCK ABSORBER

(FSA *, FAA *, FSS *, FSX *)

1. BILSTEIN- Stossdämpfer mit Original- Feder
2. BILSTEIN- Stossdämpfer mit BILSTEIN- Feder
3. Original- Stossdämpfer mit BILSTEIN- Feder

1. BILSTEIN shock absorber with original spring
2. BILSTEIN shock absorber with BILSTEIN spring
3. Original shock absorber with BILSTEIN spring

Ausbau

Remove

Das Fahrzeug auf eine radfreie Hebebühne stellen, anheben und Räder demontieren.

Place vehicle on a chassis hoist, lift it and remove wheels.



Es ist dafür zu sorgen, das die Schräglenker beim Ausbau, stets mit geeigneten Hilfsmitteln abgestützt werden!



The lower control arm must be supported by suitable means!

Die untere Befestigung lösen und entfernen.

Remove bottom mount.

Die obere Befestigungsmutter am Stützlager entfernen. Nicht die Kolbenstangen- Mutter lösen!

Remove top fixing nuts from support bearing. Do not remove centre nut at this time!

Den Stoßdämpfer komplett ausbauen und in einem geeigneten Spannbock spannen.

Remove complete shock absorber and clamp it in an appropriate strut vice.

Die Feder mit einem Spanngerät so weit vorspannen, bis das Stützlager frei ist.

Compress suspension spring until tension on support bearing is released.

Mutter, Original- Anbauteile und Original- Feder demontieren. Hierbei ist zu prüfen, welche Original- Anbauteile durch Bilstein- Anbauteile (Lieferumfang) ersetzt werden.

Release nut and remove original (mounting parts) just as original spring. Please check, which original mounting parts will be renewed with mounting parts supplied by BILSTEIN.

Einbau

Fitting

BILSTEIN und/ oder Original- Anbauteile, sowie die neue BILSTEIN- Feder in umgekehrter Reihenfolge, analog zum Ausbau, auf das Vorderachsbein montieren.

Fit BILSTEIN and/ or original mounting parts just as the new BILSTEIN spring on the strut in reverse sequence of removal.



Vor dem Entspannen der Feder ist darauf zu achten, das die Federenden korrekt in den Ausschnitten des oberen und unteren Federtellers anliegen!



Before releasing the spring, care is to be taken to ensure that the ends of the spring rest in the cut outs of the top and bottom spring plates.

Die Einbaulage der Federn ist an der Bedruckung ablesbar. Die Federbezeichnung muss in Einbaulage lesbar sein.

The mounting position of the suspension springs can be read by the imprint- have them installed just the way you read the imprint.

Komplettierten Stoßdämpfer in umgekehrter Reihenfolge, analog zum Ausbau, wieder montieren. Um die richtige Montage der Anbauteile zu gewährleisten, ist es notwendig, die auf dem Dämpfer aufgedruckte Typ- Nr. (s. Beispiel) mit den Schaubildern der folgenden Seiten zu vergleichen.

Fit assembled shock absorber to the vehicle in reverse sequence of removal. For to guarantee correct fitting of mounting parts, it is necessary to compare the Type- No, printed on damper-label with the charts on the following pages.

Alle selbstsichernden Muttern werden durch neue ersetzt. Die Anzugsmomente entnehmen Sie der Tabelle Seite 3.

All self- locking nuts must be replaced. Tightening torques see list on page 3.

E4-WM5-Y217A00 EINBAUANLEITUNG/ MOUNTING INSTRUCTION



B STANDARD STOSSDÄMPFER

B

STANDARD SHOCK-ABSORBER

(SA *, AA *, SS *, SX *)

1. BILSTEIN- Stossdämpfer mit Original- Feder
2. BILSTEIN- Stossdämpfer mit BILSTEIN- Feder
3. Original- Stossdämpfer mit BILSTEIN- Feder

1. BILSTEIN shock absorber with original spring
2. BILSTEIN shock absorber with BILSTEIN spring
3. Original shock absorber with BILSTEIN spring

Ausbau

Removal

Fahrzeug auf radfreie Hebebühne stellen, anheben und Räder demontieren.

Place vehicle on a chassis hoist, lift it and remove wheels.

Untere Befestigung lösen und entfernen.

Remove bottom mount.



Es ist dafür zu sorgen, das die Schräglenker beim Ausbau, stets mit geeigneten Hilfsmitteln abgestützt werden!



The lower control arm must be supported by suitable means!

Obere Befestigung lösen und entfernen.

Remove top fixing mount.

Anschließend den Stoßdämpfer ausbauen.

Remove shock absorber from vehicle.

Original Anbauteile demontieren.

Remove original mounting parts.

Einbau

Installing

BILSTEIN und/ oder Original- Anbauteile, analog zum Ausbau, auf BILSTEIN- Stossdämpfer montieren.

Fit BILSTEIN and/ or original mounting parts on shock absorber in reverse sequence of removal.

BILSTEIN- Stoßdämpfer in umgekehrter Reihenfolge, analog zum Ausbau, montieren. Um die richtige Montage der Anbauteile zu gewährleisten, ist es notwendig, die auf dem Dämpfer aufgedruckte Typ- Nr. (s. Beispiel) mit den Schaubildern der folgenden Seiten zu vergleichen.

Fit assembled shock absorber to the vehicle in reverse sequence of removal. For to guarantee correct fitting of mounting parts, it is necessary to compare the Type- No, printed on damper- label with the charts on the following pages.

Alle selbstsichernden Muttern werden durch neue ersetzt. Die Anzugsmomente entnehmen Sie der folgenden Tabelle.

All self- locking nuts must be replaced. Tightening torques see list below.



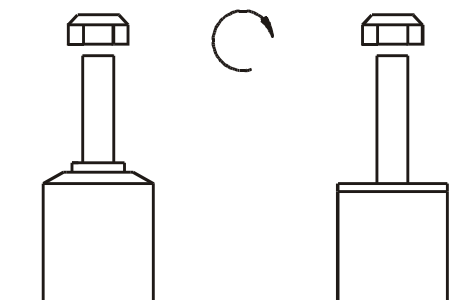

Tabelle Anzugsmomente **list of torques**

Gewinde	M8	M 10	M 12	M 14	M 16	Thread
Anzugsmoment Nm	13	25	45	72	110	Torque Nm
	10	19	34	54	83	Torque ft lb

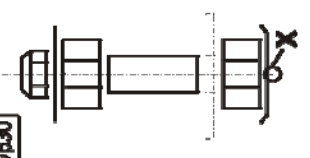
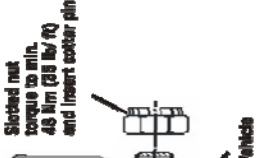
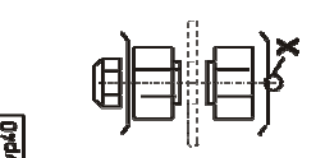
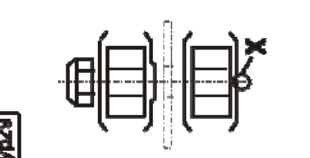
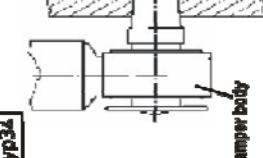
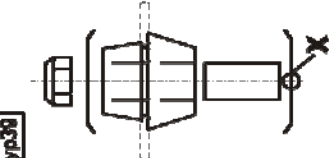

ThyssenKrupp Bilstein Tuning GmbH
Milsper Straße 214, D-58256 Ennepetal
Postfach 1151, D-58240 Ennepetal
Tel. +49(0)2333 791-4444
Fax +49(0)2333 791-4400
info@bilstein.de, www.bilstein.de

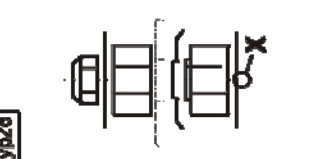
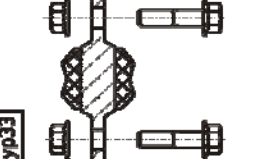
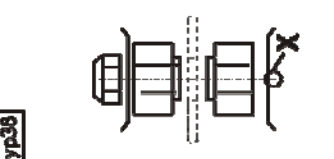
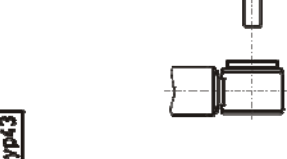
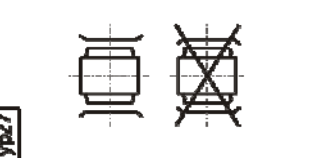
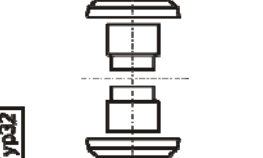
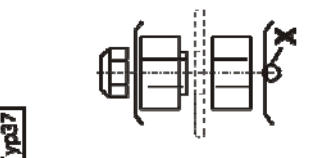
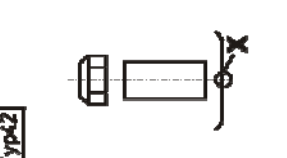
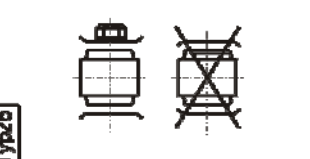
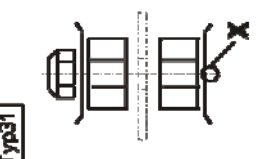
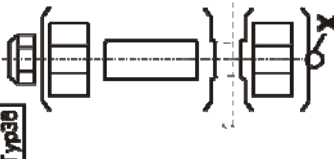
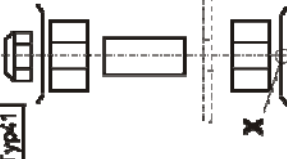
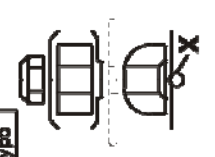
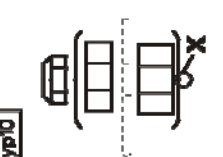
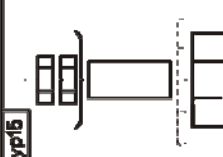

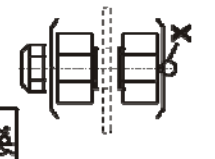
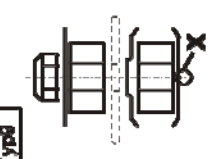
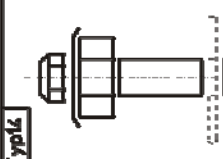
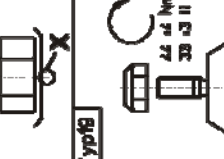
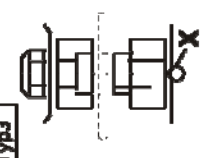
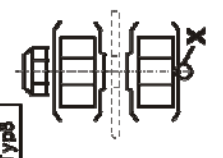
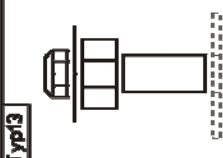
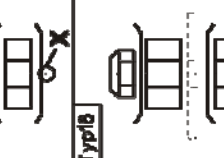
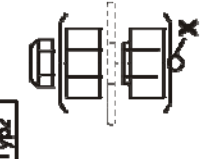
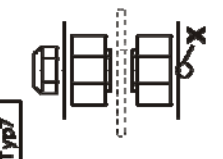
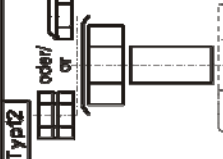
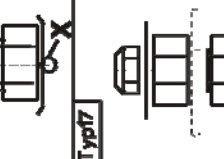
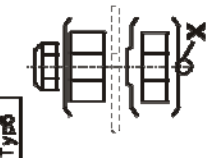
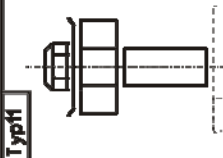
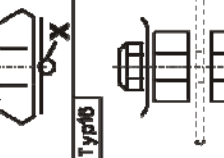
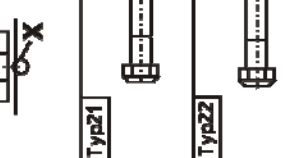
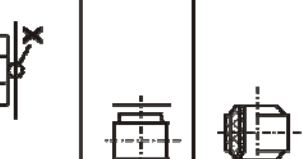
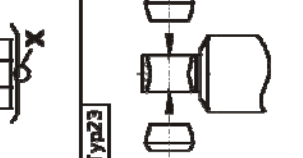
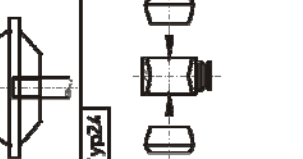
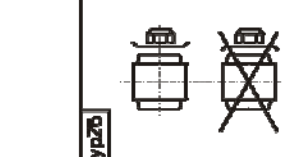
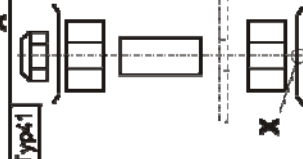
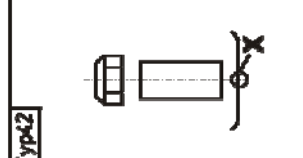
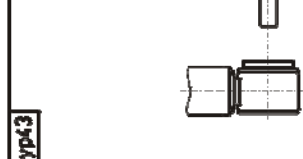
 <p>Typ30</p>	 <p>Typ34</p>	 <p>Typ40</p>	<p>DC "G"- Typ Bei Fahrzeugen mit Kurzchassis entfallen die beiden Scheiben ø 22/ 5 dick</p> <p>Typ44</p>
 <p>Typ29</p>	 <p>Typ34</p>	 <p>Typ36</p>	 <p>Typ43</p>
 <p>Typ28</p>	 <p>Typ33</p>	 <p>Typ36</p>	 <p>Typ43</p>
 <p>Typ27</p>	 <p>Typ32</p>	 <p>Typ37</p>	 <p>Typ42</p>
 <p>Typ26</p>	 <p>Typ31</p>	 <p>Typ38</p>	 <p>Typ41</p>
 <p>Typ5</p>	 <p>Typ10</p>	 <p>Typ15</p>	 <p>Typ20</p>
 <p>Typ4</p>	 <p>Typ6</p>	 <p>Typ14</p>	 <p>Typ18</p>
 <p>Typ3</p>	 <p>Typ8</p>	 <p>Typ13</p>	 <p>Typ24</p>
 <p>Typ2</p>	 <p>Typ7</p>	 <p>Typ12</p>	 <p>Typ17</p>
<p>OE Original Anbauteile - Original Equipment Original mounting parts</p> <p>Typ1</p>	 <p>Typ5</p>	 <p>Typ11</p>	 <p>Typ16</p>
 <p>Typ21</p>	 <p>Typ23</p>	 <p>Typ25</p>	 <p>Typ26</p>
 <p>Typ27</p>	 <p>Typ28</p>	 <p>Typ29</p>	 <p>Typ30</p>